

МАНУАЛ ГОРОДСКОГО ПАРТИЗАНА

ХАРЬКОВ 2022

ОГЛАВЛЕНИЕ

ВВЕДЕНИЕ

- 1. ВЗРЫВЧАТКА ДЛЯ ДЕТОНАТОРА**
- 2. ВЗРЫВЧАТКА ДЛЯ ОСНОВНОГО ЗАРЯДА**
- 3. БИНАРНАЯ 'ВЗРЫВЧАТКА'**
- 4. БОМБА/ГРАНАТА ИЗ ТРУБЫ**
- 5. НАПРАВЛЕННАЯ МИНА ИЗ КОНСЕРВНОЙ БАНКИ**
- 6. БРОНЕБОЙНЫЙ ЗАРЯД ИЗ КУСКА МЕТАЛЛА**
- 7. КУМУЛЯТИВНЫЙ БРОНЕБОЙНЫЙ ЗАРЯД**
- 8. ДЕТОНАТОРЫ**
- 9. ОГНЕПРОВОДНОЙ ШНУР**
- 10. ЗАМЫКАТЕЛИ ДЛЯ МИН И БОМБ**
- 11. САМОДЕЛЬНОЕ ОРУЖИЕ 'ДВЕ ТРУБЫ'**
- 12. ПЕРЕДЕЛКА СТАРТОВОГО ПИСТОЛЕТА ЕКОЛ
КАК ПОМЕШАТЬ ПЕРЕМЕЩЕНИЮ СИЛ ВРАГА**

ВВЕДЕНИЕ

В этом коротком сборнике я постарался собрать и упорядочить несколько проверенных советов о том, как обычный человек в трудную минуту может вооружить себя, чтобы затем в одиночку, или же с товарищами выступить по призыву своей совести против несправедливости, притеснений и зла, которое несут в нашу жизнь сумасшедшие диктаторы и их трусливые опричники.

1. ВЗРЫВЧАТКА ДЛЯ ДЕТОНАТОРА

Любая взрывчатка обладает своими свойствами поскольку содержит в своей молекуле кислород и горючее одновременно. По классификации взрывчатые вещества делятся на инициирующие (англ. primary) и основные (main charge). Иницирующая взрывчатка используется в детонаторах (ГЛАВА 8) поскольку взрывается от искры. Основная взрывчатка (ГЛАВА 2) от огня может загореться, но не взорвется. К ней нужен детонатор. В домашних условиях можно очень просто и безопасно получить инициирующую взрывчатку из ацетона, либо уротропина (гексамина). Эти вещества выступают в качестве окислителя. Чтобы присоединить к их молекуле кислород, нам нужен донор кислорода – пероксид. Для того, чтобы реакция произошла, необходим катализатор – кислота, ее можно использовать нескольких видов*.

Необходимые материалы	Источник материала	Внешний вид
Ортофосфорная кислота	Флюс для пайки “ортофосфорная кислота” на рынках или магазинах радиотоваров**	
ИЛИ Лимонная кислота	Кулинарная добавка из продуктового магазина	

* При наличии можно использовать 10-30% серную (электролит), соляную, азотную кислоты. Однако их сложнее достать и они более опасны в работе.

** Если будете покупать ортофосфорную кислоту, не спутайте ее с кислотой 'Паяльная', последняя содержит также цинк и лучше ее не использовать. И та и другая продается маленькими похожими бутылочками.

Донор кислорода – пероксид водорода.

Необходимые материалы	Источник материала	Внешний вид
Пероксид водорода 6%	Аптечная перекись водорода 3%	
ИЛИ Пероксид водорода 15%	Жидкий отбеливатель Vanish Охуaction (и тд), из магазина	
ИЛИ Перекись водорода 35%	Пергидроль, из магазинов с химией для бассейнов или хим мага	

Получить перекись водорода 6% можно из аптечной перекиси 3%, путем вымораживания воды. Перелейте 500-1000 мл аптечной перекиси в чистую стеклянную широкую емкость (салатницу и тд) и поместите в морозилку. По мере образования кусочков льда, вылавливайте их пластиковой ложкой и выбрасывайте. Когда объем жидкости уменьшится в два-три раза, будет достигнута нужная концентрация.

Внимание! При работе с перекисью избегайте попадания в раствор пыли, металла и органики (в том числе вашей кожи) – это вызывает разложение перекиси и она может испортиться. Концентрированная пергидроль для бассейна вызывает временные ожоги (побеление) кожи. Опасна для глаз!

1.1 ТРИПЕРИКИСЬ АЦЕТОНА (ТА, англ. ТАТР)

Необходимые материалы	Источник материала	Внешний вид
Ацетон-содержащая жидкость	Дешовые средства для снятия лака 'Ноготок' или подобные, с сильным запахом ацетона	

Классический Рецепт

При наличии чистого ацетона (не "ноготок"), пергидроли 35% и неорганической кислоты (серной, соляной и тд) в концентрации 30% - смешать одну меру ацетона и одну меру пергидроли в стеклянной емкости (стакане или банке), затем поместите стакан в миску с ледяной водой и льдом, и дождаться чтобы смесь охладела. Затем очень неспеша, по чуть-чуть, вливать

одну меру кислоты в полученный раствор, перемешивая стеклянной палочкой и следить чтобы жидкость не нагревалась. Сразу-же начнут формироваться кристаллы перекиси ацетона. Реакция завершится в течении часа.

Импровизированный рецепт

При отсутствию 'чистых' химических реактивов можно обойтись следующими веществами: средство *ноготок* (~60% ацетона), флюс для пайк - ортофосфорная кислота слабой концентрации и перекись 6% полученная из аптечной перекиси путем вымораживания. В стеклянной емкости смешайте одну меру ноготка с 5 мерами перекиси. Добавьте шесть мер ортофосфорной кислоты и оставьте на ночь.

1.2 ГМТД (англ. НМТД)

Необходимые материалы	Источник материала	Внешний вид
Уротропин (гексамин)	Средство туристическое "сухой спирт"	

Рецепт

Размельчите таблетки сухого горючего до порошкообразной консистенции. Они чувствительны к влаге поэтому приступайте к реакции незамедлительно. В стеклянной емкости смешайте десять мер перекиси водорода и три меры порошка уротропина. Добавьте пять мер порошка лимонной кислоты и перемешайте. При отсутствии перекиси можно использовать в той-же пропорции жидкий отбеливатель Vanish Oxyaction. При отсутствии лимонной кислоты можно использовать флюс для пайки - ортофосфорную кислоту в чуть большем количестве.

1.3 Общие моменты по химическим реакциям

В случае использования подручных реактивов не может быть четких пропорции. Общий принцип таков – исходите из объема основного вещества, уротропина или ацетона. Далее, чем слабее у вас перекись, тем больше ее нужно. Смешивайте их. Далее исходите из объема полученной смеси – чем больше он, тем больше нужно добавить кислоты, особенно слабой, чтобы весь раствор стал достаточно кислым для протекания реакции.



Внимание! Если используете пергидроль 35% то нужно предварительно поместить емкость с реагентами в миску холодной воды со льдом. Добавляйте кислоту мелкими порциями. Реакция будет выделять тепло! Смесь должна оставаться прохладной! Следите за ней в течении первого часа чтобы она не закипела. Взрывчатка, полученная с нарушением температурного режима подвержена спонтанной детонации!

В иных случаях, после смешения всех реагентов, поместите емкость на ночь в не пыльное место, и не трогайте. По истечению времени, взрывчатое вещество сформируется несколькими способами:

- вверху емкости в виде пены. Тогда его соберите пластиковой ложечкой на лист чистой бумаги/салфетку.
- в виде осадка на дне емкости и в виде мутной взвеси/кристаллов по всему объему жидкости;

Тогда вещество соберите путем фильтрации жидкости. Используйте кофейный фильтр или бумажные салфетки. Жидкость фильтруйте небольшими порциями. Если жидкость густа, можете разбавить ее **дистиллированной** водой

Промойте вещество на фильтре **большим** количеством дистиллированной воды, затем дайте фильтру и веществу высохнуть. Аккуратно соскоблите пластиковой ложечкой кусочки вещества на листок бумаги и измельчите их. Затем снова снова поместите их на чистый фильтр и повторно промойте, высушите.

Внимание! Не промытый должным образом продукт подвержен спонтанной детонации.

Для проверки полученного вещества, возьмите небольшое его количество (размером с спичечную головку), и поднесите к нему горящую спичку. Должна наблюдаться вспышка с характерным хлопком. Чем чище вещество, тем меньше продуктов горения должно остаться. Храните полученную взрывчатку в пустых спичечных коробках или бумажных конвертах. Обращайтесь бережно. Если храните вещество в жилых помещениях, разделите на несколько частей и поместите в сухое темное нежилое место.

Данная взрывчатка пригодится вам для приготовления детонаторов (ГЛАВА 8) а также, при наличии достаточного числа реагентов и в безвыходной ситуации, как основной компонент в кумулятивных и бронебойных зарядах.

2. ВЗРЫВЧАТКА ДЛЯ ОСНОВНОГО ЗАРЯДА

Эту взрывчатку можно очень просто и безопасно получить в больших (десятки кг) количествах в домашних условиях без использования редких химреактивов и сложных процессов.

Необходимые материалы	Источник материала	Внешний вид
Нитрат аммония	Удобрение 'Аммиачная селитра' 32% азота, в гранулах. Можно купить в садоводческих магазинах, на рынках	
Порошок алюминия	Краска 'серебрянка', на рынках в хозрядах	
Бензин / дизель / машин. масло / мазут / керосин и тд	Автоматический магазин, АЗС, хозяйственный магазин, рынок	Не требует пояснения

Вариант №1

Возьмите 4 части (по объему, например стаканы) нитрата аммония, как она есть, в гранулах, и одну часть алюминиевого порошка, и перемешайте. Берегите смесь от влаги.

Вариант N2

Возьмите 16 частей гранул нитрата аммония и смочите их одной частью дизеля/бензина, машин.масла и тд. Берегите смесь от влаги.

Полезный совет №1

Для получения более мощной и надежной взрывчатки, предварительно измельчите гранулы аммиачной селитры в порошок по консистенции как мука. Порошок более восприимчив ко влаге, поэтому готовьте смесь незамедлительно и храните в закрытой емкости в сухом месте.

Полезный совет №2

Засыпая полученную смесь в бомбу, ни в коем случае не утрамбовывайте ее, она должна иметь обычную насыпную плотность, иначе детонация не произойдет.

Сравнительная характеристика взрывчаток

Название	Скорость детонации (м/с)	Тротиловый эквивалент	Влаго-стойкость
Нитрат аммония	<2700	0.42	плохая
Тротил	6900	1	отличная
Динамит	7700	1.5	хорошая
С4	8040	1.34	отличная
Черный порох	400	0.55	плохая

Взрывчатку на основе нитрата аммония необходимо использовать вместе с детонатором (ГЛАВА 8).

Взрывчатку из нитрата аммония можно использовать для изготовления осколочных бомб и мин (ГЛАВЫ 4-5). Из-за низкой скорости детонации не рекомендуется использовать ее для кумулятивных или бронебойных зарядов (ГЛАВЫ 6-7).

3. БИНАРНАЯ 'ВЗРЫВЧАТКА'

При отсутствии настоящей взрывчатки в качестве наполнителя для бомбы/гранаты из трубы (ГЛАВА 4) можно использовать бинарные смеси окислителя и горючего. Такая смесь похожа по характеристикам на черный порох. В качестве 'готовой' бинарной смеси для снаряжения патронов можно использовать порошок из петард или измельченную обмазку со спичечных головок.

Название окислителя	Источник
Нитрат калия/натрия	Удобрение селитра. Продается в садоводческих магазинах, рынках 
Хлорат калия*	Советская дымовая граната РДГ-2ч, онлайн сообщества страйкбол/рекон 
Нитрат бария **	Бенгальские огни 
Ортоплюмбат свинца	Краска 'свинцовый сурик', на рынках на хоз рядах 

Горючее

Название	Источник
Порошок алюминия	 Краска 'серебрянка', на рынках в хоз рядах
Сахарная пудра	Продуктовый магазин

Для приготовления взрывчатой смеси, оба компонента измельчить, просушить, тщательно перемешать в пропорции (по объёму) три части окислителя на одну часть горючего. Полученную смесь беречь от влаги, поджигать с помощью огнепроводного шнура (ГЛАВА 11). Бинарная смесь НЕ ГОДИТСЯ для использования в направленной mine и бронебойных зарядах (ГЛАВА 5-6).

3.1 Хлорат калия*

Из дымовой гранаты РДГ-2ч можно добыть несколько сот грамм хлората калия. Работать в хорошо проветриваемом помещении (сильный запах антрацена, напоминающего нафталин). Срезать картонный корпус и измельчить состав гранаты на кусочки. Варить в трех литрах воды до максимального растворения. Слить через плотный марлевый / бумажный фильтр горячий раствор в отдельную емкость, чтобы туда не попал черный осадок (он не нужен). Поместить емкость в морозилку. При остывании раствора собрать выпавшие кристаллы. Оставшуюся часть раствора выпарить на воздухе или плите и собрать твердый беловатый осадок. Кристаллы и осадок смешать, измельчить, беречь от влаги. Это хлорат калия.

Можно добыть хлорат калия из гранаты белого дыма (РДГ-2Б), но полученный продукт будет содержать также примесь хлорида аммония.

3.2 Нитрат бария**

Раздробите с помощью молотка состав-обмазку с нескольких сотен бенгальских огней и залейте полученный порошок тремя литрами кипящей воды. Перемешайте до растворения. Отфильтруйте металлический порошок, осевший на дне. Раствор упаривайте на воздухе или плите для получения сухого осадка – это нитрат бария. Он ядовит при попадании в организм, соблюдайте осторожность.

4. БОМБА/ГРАНАТА ИЗ ТРУБЫ

Необходимые материалы	Источник
Сгон/бочата сантехнические, диаметра 1"-2" (от 1 до 2 дюймов, 25-50 мм) с резьбой	Магазин сантехники, ряды на рынке 
Две заглушки и/или переходники сантехнические нужного диаметра	Магазин сантехники, ряды на рынке 
Бинарная взрывчатка	ГЛАВА 3
ИЛИ Взрывчатка	ГЛАВА 2
Огнепроводной шнур	ГЛАВА 9
ИЛИ детонатор	ГЛАВА 8
НЕОБЯЗАТЕЛЬНО поражающие элементы	шарики от подшипника, грузила, картель, дробь, гайки, и тд

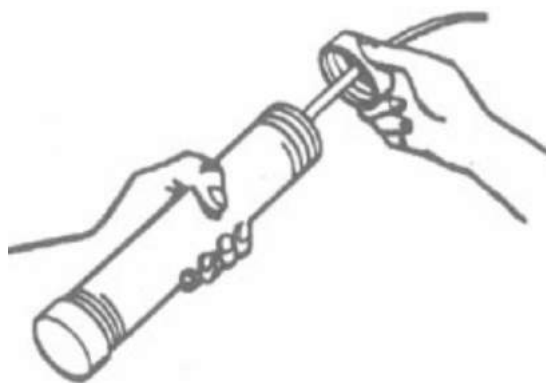

Просверлите одну из заглушек сверлом, чтобы сделать отверстие под огнепроводной шнур или детонатор. Поместите взрывчатку внутрь, не утрамбовывая (насыпной плотности). При

возможности добавьте внутрь поражающие элементы. Бомба или граната готова.

5. НАПРАВЛЕННАЯ МИНА ИЗ КОНСЕРВНОЙ БАНКИ

Противопехотную мину (аналог claustome) легко сделать в домашних условиях.

Необходимые материалы	Источник
Корпус мины	Консервная, пластиковая, стеклянная банка/ведерко и тд
Прослойка-пыж	Картон, фанера, одежда, жесь, листья, глина, и тд
Взрывчатка, $\frac{1}{4}$ от веса поражающих элементов	ГЛАВА 2
Детонатор	ГЛАВА 8
Поражающие элементы	шарики подшипника, грузила, картечь, дробь, гайки, гвозди, камни и тд
Таймер, замыкатель или огнепроводной шнур	ГЛАВА 9,10

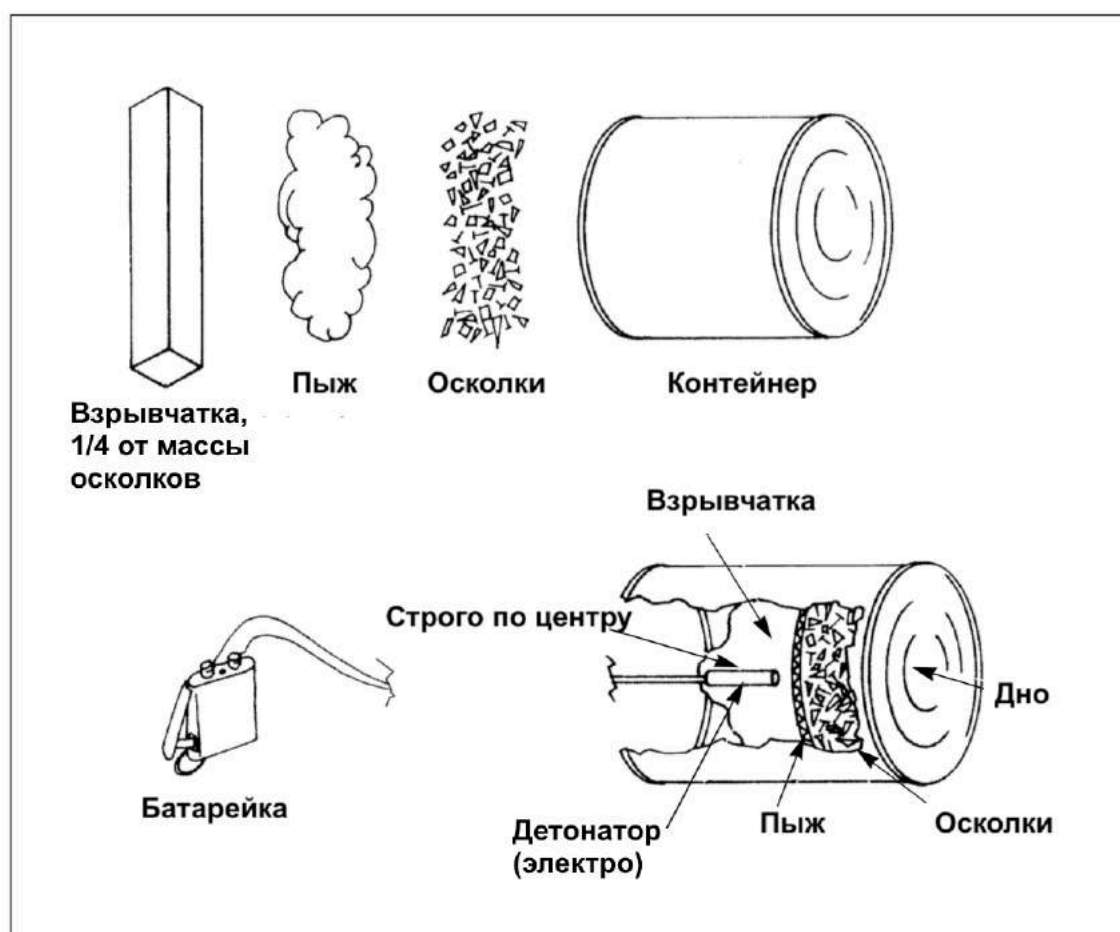

6. БРОНЕБОЙНЫЙ ЗАРЯД ИЗ КУСКА МЕТАЛЛА

Этот заряд (англ. EFP, platter charge) эффективен против бронированной техники на марше.

Необходимые материалы	Источник
Конусный металлический лейнер (сталь) диаметром 6-17 см и толщиной 0.3-0.8 см	Заглушка эллиптическая стальная приварная (хоз рынок, магазин сантехники) 
Корпус устройства – ПВХ труба канализационная	
Взрывчатка инициирующая	ГЛАВА 1 (нужно получить в количестве 0.5-2 кг)
Детонатор	ГЛАВА 10

Используйте заглушку из нержавейки или стали, **не чугун**, весом 0.5 - 2 кг. Подберите ПВХ или металлическую трубу такого диаметра, чтобы заглушка плотно входила в нее как показано на рисунке.

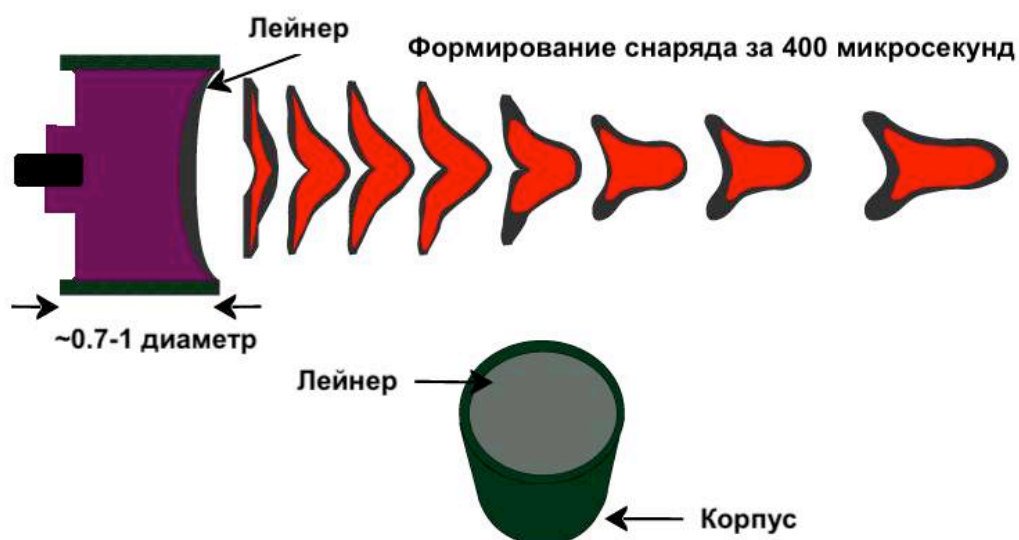

Закрепите лейнер в корпусе эпоксилином. Отрежьте лишнюю часть трубы, так чтобы остался кусок длиной 0.7-1 диаметра трубы, и туда помещалась бы взрывчатка такого-же веса, как и сам металлический лейнер. Если используете взрывчатку из ГЛАВЫ 1 – не забывайте аккуратно утрамбовывать ее. Закрепите детонатор строго по центру, чтобы он только самую чуточку был погружен во взрывчатку, но при этом не выпал бы при манипуляциях. Это удобно сделать если заглушить заднюю часть изделия подходящей крышкой с отверстием.

Чтобы мина работала, нужна быстрая взрывчатка. Смеси на основе **аммиачной селитры не годятся**. Идеально, если у вас будет военная взрывчатка на основе тротила, но в крайнем случае можно использовать перекиси.

Самые лучшие результаты можно достичь используя медный эллипсоидный лейнер с углом дуги в 30 градусов весом несколько кг, но такой лейнер нужно изготавливать фабрично. Если нет возможности изготовить эллипс, можно использовать диск. В крайнем случае может подойти и квадратный кусок стали.

Используйте мину на дистанции 5-10 метров до цели, спрятав ее на обочине дороги так, чтобы изделие 'смотрело' на транспортное средство. Это легко прикинуть с помощью лазерной указки. Устанавливайте мину в таком месте на дороге, где транспорт вынужден ехать медленно или остановиться.

Снаряд, формируемый при взрыве, развивает скорость до двух километров в секунду и пробивает до 10 см закаленной стали.

7. КУМУЛЯТИВНЫЙ БРОНЕБОЙНЫЙ ЗАРЯД



Для уничтожения неподвижной бронированной техники без экипажа, к которой вас получится подобраться втихаря, установите кумулятивные заряды над двигательным отсеком. Если заряд будет установлен на участке, покрытом реактивной броней (коробочки на фото), такой заряд не достигнет цели. В таком случае крепите заряд к пушке.

Необходимые материалы	Источник
Корпус заряда	Любая толстостенная труба, посуда, ведерко, банка, винная бутылка, короб, и так далее по ситуации
Предмет для формирования пустоты	Бутылка, баночка, алюминиевые/пластиковые воронки, стаканы, кружки, кусок металлического уголка, кусок трубы и так далее по ситуации
Взрывчатка	ГЛАВА 1 (нужно 100-500 грамм)
Детонатор /огнепроводной шнур	ГЛАВА 8-9

Описанные в этой главе заряды могут пробить от 3 до 10 см закаленной стали. Чем больше заряд, тем больше его эффективность. Будет отлично если у вас есть возможность снабдить основу заряда мощными неодимовыми магнитами (сила отрыва от 5кг) чтобы крепить заряд на металл под любым углом. Такие магниты можно купить в интернете.

Суть кумулятивного припаса в том, чтобы сформировать струю металла или газов, которая 'режет' броню. Для этого во взрывчатке нужна полость. Эффект усилится, если полость будет создана с помощью металлического или стеклянного лейнера. Максимальный эффект достигается если между броней и боеприпасом будет расстояние **равное полтора диаметра корпуса**. Детонатор должен быть строго по центру.

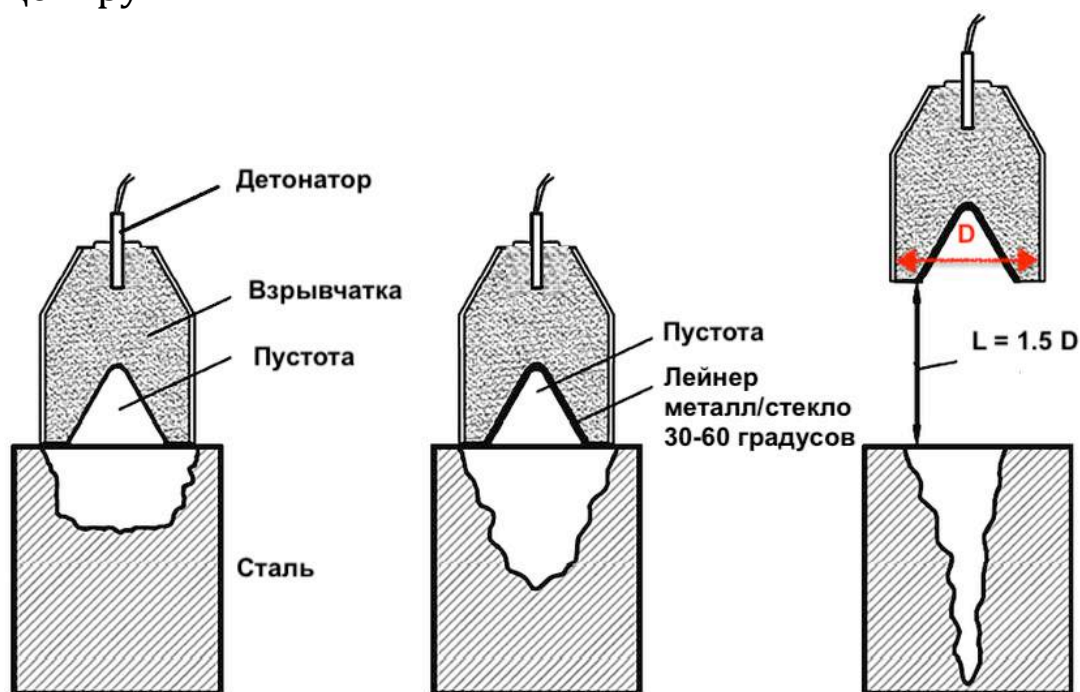

Высота взрывчатки в контейнере должна быть примерно равной высоте пустоты (или лейнера) умноженной на два.

Взрывчатка на основе нитрата аммония может не всегда сработать для таких зарядов. Лучше использовать военную взрывчатку на основе тротила но в крайнем случае используйте перекиси из главы 1 в количестве 100-500 грамм. В этом случае не забывайте легонько утрамбовывать взрывчатку в корпусе.

Варианты кумулятивного заряда из подручных средств:

<p>Консервная банка + бутылочка 0.33-0.5</p>	<p>Лейнер из кулинарных воронок</p>
	
<p>Из винной бутылки</p>	<p>Лейнер из уголка</p>
<p>Возьмите подходящую бутылку. На расстоянии 10 см от донной выемки оберните ее шнурком, вымоченным в бензине. Подожгите шнурок, и спустя минуту опустите бутылку в холодную воду, постукивая отломайте верхнюю часть.</p> 	

Помимо этого, в качестве лейнера может выступать обрезок трубы, стакан, баночка, металлическая кружка и тд. Корпус также можно сделать из чего угодно.

8. ДЕТОНАТОРЫ

Детонатор, содержащий инициирующую взрывчатку (ГЛАВА 1), необходим для подрыва основного заряда. Его можно легко изготовить в домашних условиях. Детонаторы разделяются на три вида:

Механический



Фитильный



Электрический



Необходимые материалы	Источник
Корпус детонатора - Шприц 5 или 10 мл	Аптека
ИЛИ Корпус детонатора - стреляна винтовочная гильза	Можно найти на стрельбище
Иницирующая взрывчатка	ГЛАВА 1
Огнепроводной шнур	Глава 10
Лампочка накаливания 1-2 Вольт	из старой гирлянды, радиорынок
Пусковое устройство 'Сигнал охотника' с ракетами	Интернет или туристический магазин
Эпоксипин (холодная сварка)	Строительный магазин или хоз рынок
Паяльник, флюс и припой	Радиорынок
Электроспичка	Магазин пиротехники, интернет/aliexpress

8.1 Фитильный детонатор

Вариант 1

Такой детонатор можно сделать из одноразового медицинского шприца на 5 или 10 мл.

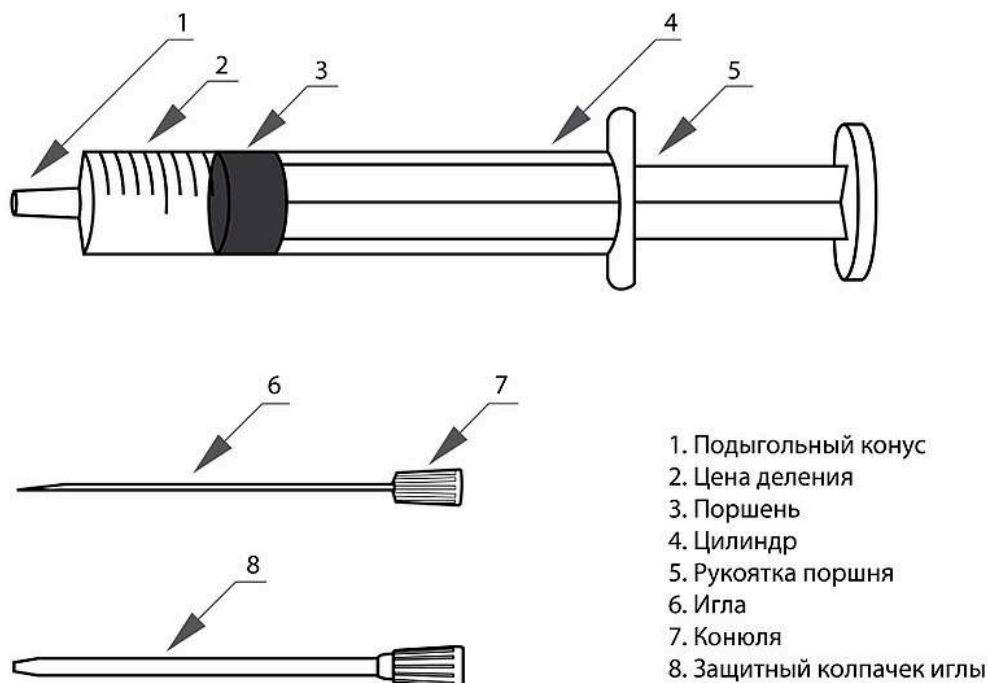

Отламайте иглу и выкиньте ее. Наденьте конюлю на подыгольный конус. Достаньте рукоятку поршня и отделите от нее поршень. Аккуратно заполните тубус шприца инициирующей взрывчаткой, легонько утрамбовывая ее подходящей палочкой. Утрамбованная перекись ацетона или уротропина имеет плотность 1 грамм на кубик. Таким образом, поместите в шприц 5 или 10 (так надежнее) грамм взрывчатки соответственно мерным делениям шприца. Прodelайте в поршне дырочку для фитиля. Проденьте фитиль в дырочку и зафиксируйте (для этого можно завязать узелок на фитиле). Вставьте поршень с фитилем в тубус шприца так, чтобы фитиль касался взрывчатки и фиксировался поршнем. Дополнительно зафиксируйте поршень и конюлю эпоксидином. Детонатор готов.

Вариант 2

Возьмите стреляную винтовочную гильзу и хорошо помойте ее внутри. Чем больше ее калибр – тем лучше. Просверлите капсюльное отверстие насквозь подходящим сверлом. Вставьте в отверстие фитиль и зафиксируйте. Понемногу засыпьте внутрь через горлышко гильзы взрывчатку, утрамбовывая палочкой. Не досыпая 2 см до горлышка, вставьте пуж из ваты или бумаги, и аккуратно сплюсните пустое горлышко гильзы пассатижами, или заглушите его эпоксидином. Детонатор готов.



Также детонатор можно сделать из боевого винтовочного патрона, раскачав и вынув пассатижами пулю и заменив порох на взрывчатку. Тогда вместо фитиля он будет срабатывать от накола капсюля.

Металлический детонатор нужно использовать как можно скорее, иначе взрывчатка может вступить в реакцию с металлом и стать опасной.

8.2 Электродетонатор

Для этого вместо фитиля используйте электроспичку. Ее можно купить в интернете на профильных пиротехнических площадках, магазинах, или aliexpress.



Если электроспички нет, возьмите маленькую лампочку накаливания 1-9В. Избегайте ламп СССР, поскольку в них вольфрамовая нить часто рвется. Припаяйте два проводка на цоколь лампочки – один с самого низу и один сбоку (или же в зависимости от модели лампы – к соответствующим ножкам). Проверьте что лампа светит при подаче напряжения от батарейки. Отсоедините питание. Аккуратно разбейте стекло лампы. Уберите осколки и убедитесь что нить накаливания цела. Аккуратно оберните корпус лампы кусочком бумаги или изоленты, образуя емкость, куда следует засыпать немного взрывчатки. Убедитесь что взрывчатка полностью покрывает нить накаливания а полученный корпус прочен и защищает нить накаливания от разрывов при действиях с полученным изделием. Используйте вместо электроспички. В качестве провода купите медный телефонный двухжильный провод.

8.3 Механический детонатор

Такой детонатор срабатывает, когда срывается ударник/боек. Обычно он используется в минах или растяжках и других ловушках. Принцип действия такого детонатора проиллюстрирован ниже.

А) Срабатывает от чеки



Б) Срабатывает от веса человека

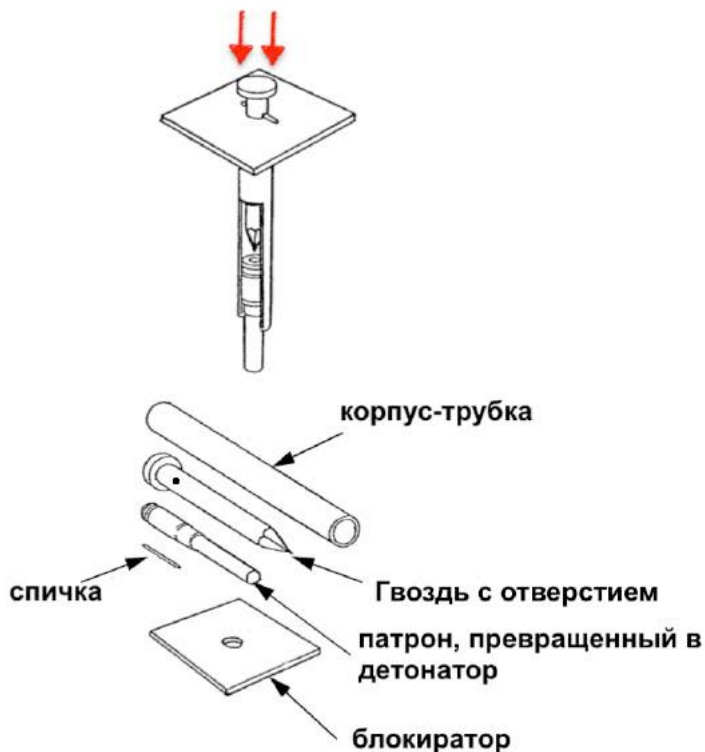

Проще всего сделать механический детонатор на основе пускового устройства “Сигнал охотника”, который можно свободно приобрести в туристическом, оружейном магазине или в интернете.



Сигнал охотника состоит из пускового устройства разных видов, и сигнальных патронов на резьбе, которые вкручиваются в него. Выстрел происходит по принципу шпингалета. Сигнальные патроны бывают в пластиковом и алюминиевом корпусе. Проще работать с патронами в пластиковом корпусе. Их очень легко превратить в детонатор: выньте пластиковую цветную заглушку, и удалите сигнальную звездку из патрона. **Сигнальную звездку можно раздробить на мелкий порошок, и добавлять в бинарную взрывчатку.** Оставьте капсуль на месте (в патроне используется Еврокапсоль).

Наполните весь пластиковый корпус патрона иницирующей взрывчаткой (ГЛАВА 1), легонько утрамбовывая ее.

Вставьте назад пластиковую заглушку, и зафиксируйте ее 'холодной сваркой' (эпоксидин).



Механический детонатор готов. Надежно зафиксируйте пусковое устройство в мине так, чтобы пластиковый патрон-детонатор был в центре взрывчатки, привяжите к спусковому крючку леску, проволоку, веревку.

Можете также модифицировать пусковое устройство, просверлив в корпусе и ударнике отверстие под чеку из гвоздика или булавки.

9. ОГНЕПРОВОДНОЙ ШНУР

Зачастую от надежности огнепроводного шнура зависит надежность всего устройства. Поэтому если есть такая возможность, лучше всего приобрести в интернете, на профильных сайтах, или магазинах пиротехники, готовую продукцию – фитиль Visco или стопин.

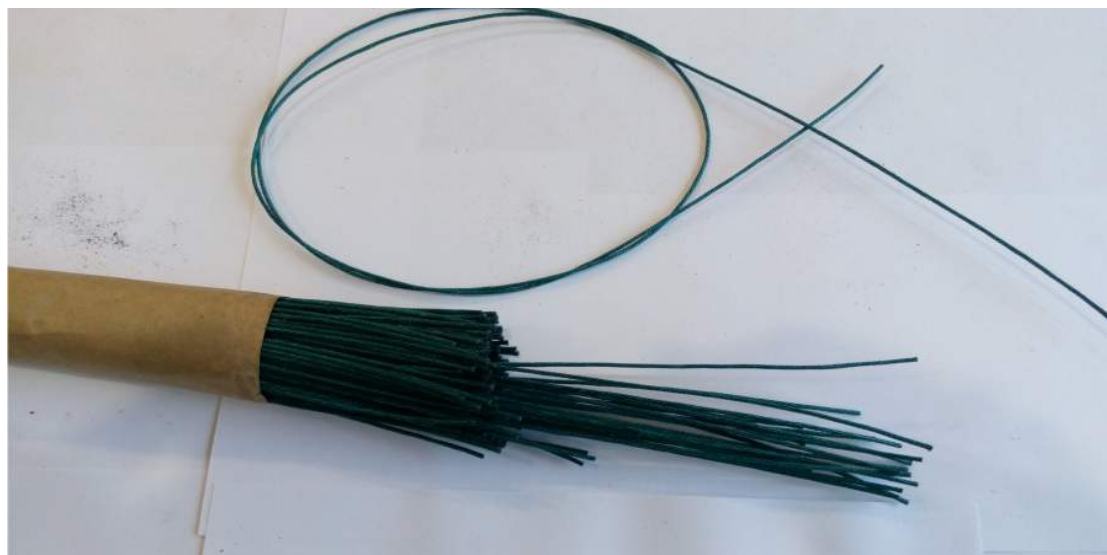

Однако, если такой возможности нет, можно самостоятельно изготовить огнепроводной шнур.

Короткий огнепроводной шнур

Короткий огнепроводной шнур для гранаты или детонатора можно изготовить из пустой ампулы от ручки и спичек. Ампула должна быть достаточно широкой (например – от гелевой ручки).

Необходимые материалы	Источник
Корпус шнура	
Горючая смесь	

Удалите остатки пасты из ампулы и отрежьте или отломайте перо. Растолките в порошок обмазку с нескольких коробков спичечных головок. Заполните ампулу полученным порошком. Чтобы он не высыпался закройте оба конца крохотным кусчком ваты или бумаги. Шнур готов.

Огнепроводной шнур произвольной длины

Длинный огнепроводной шнур можно изготовить из натуральной нити (найдете в магазинах рукоделия) и спичек.

Необходимые материалы	Источник
Джутовый шпагат/детский хлопок или вязальная шерсть	
Горючая смесь	

Растолките в порошок обмазку с нескольких коробков спичечных головок, поместите порошок в блюдце или стакан и залейте совсем небольшим количеством воды, водки или спирта. Мешайте до получения густой вязкой субстанции. Хорошо вымочите нить в данной каше, чтобы она полностью пропиталась. Натяните нить и высушите ее. Огнепроводной шнур готов.

Выбирайте нить потолще. Если доступна только тонкая нить, перед вымачиванием в составе сплетите ее в несколько слоев или скрутите с помощью дрели или шуруповерта. Для этого натяните нить на гвоздик в 3-5 слоев, свяжите свободные концы ниток в узелок и закрепите узелок в патроне инструмента.

Самодельный шнур рекомендуется тщательно тестировать перед 'боевым' применением. Обязательно следует проверить время его горения, не тухнет ли он при прохождении затравочного отверстия в корпусе бомбы или заглушке, не рвется /не ломается ли он при броске (в случае гранаты), поджигает ли он маленькие количества взрывчатки и тд.

Берегите готовое изделие от влаги!

10. ЗАМЫКАТЕЛИ ДЛЯ МИН И БОМБ

В минах и бомбах, можно использовать разные способы замыкания контакта между батарейкой 9В и электродетонатором или электроспичкой.

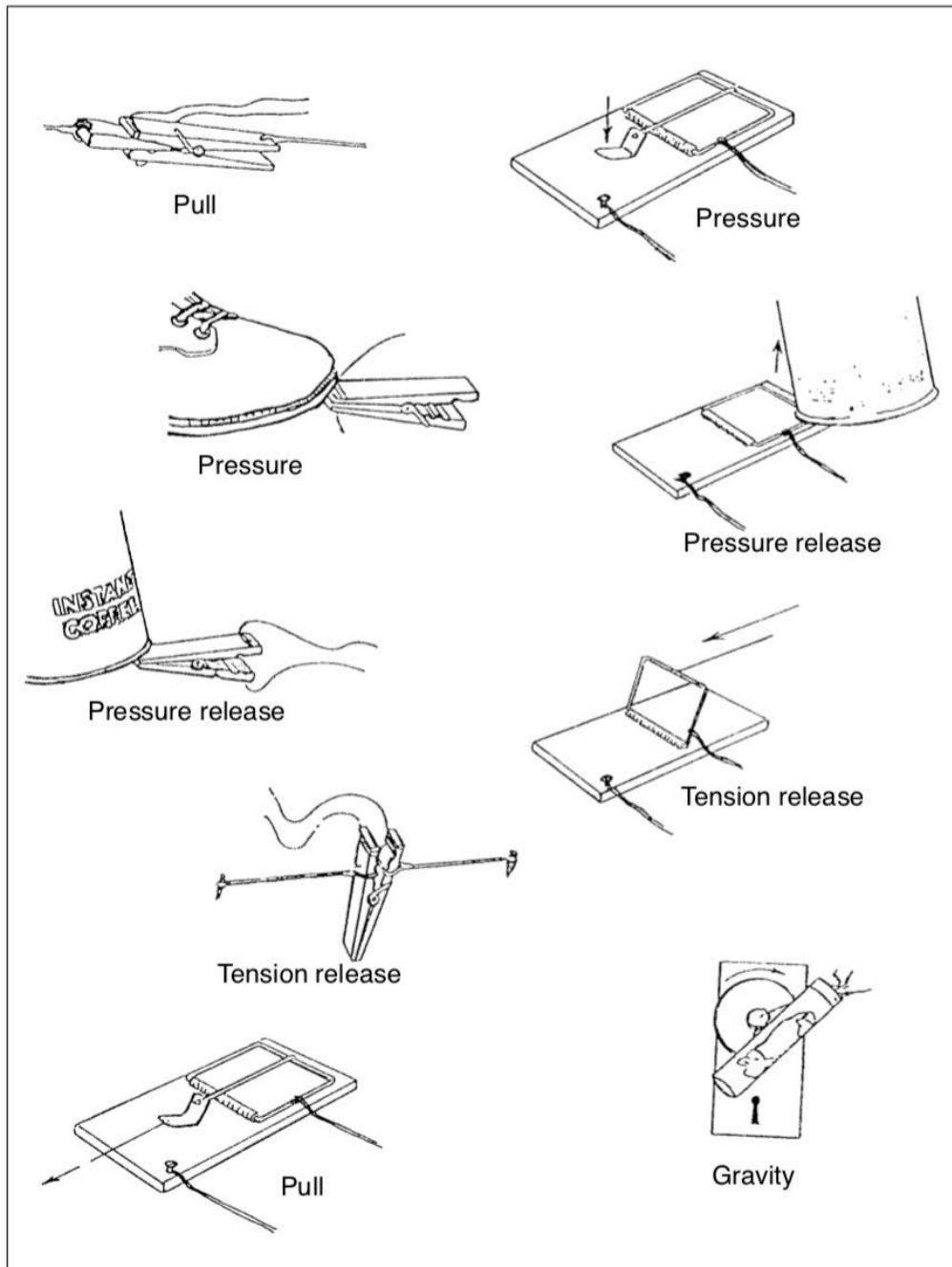

11. САМОДЕЛЬНОЕ ОРУЖИЕ 'ДВЕ ТРУБЫ'

При наличии охотничьих патронов/гильз 12-го калибра (гильзы под Еврокапсюль можно найти в траве на стрельбище) можно быстро изготовить оружие 'две трубы' из сантехнических фиттингов.

бесшовная труба 3/4 дюйма



Труба является стволом и патронником.



Роль рукоятки, затвора исполняют набор фиттингов. Боек делается из гвоздя, вбитого по центру обрезка черенка лопаты или мебельной ножки. Гвоздь торчит на

2 мм, его необходимо скруглить напильником. Обрезок черенка вколачивается в тыльную заглушку.

Альтернативный вариант задней части оружия:



Обработайте наждаком, напильником (или отпилите пилкой по металлу) **несколько первых и последних витков** сгона, в который вставляют трубу $\frac{3}{4}$ чтобы труба входила и ездила свободно. Приготовление к стрельбе: вставить патрон в трубу $\frac{3}{4}$, и вставить трубу в заднюю часть оружия, но не до конца. Для стрельбы: удерживая надежно обе трубы в руках, наехать стволom на ударник.

Стрелять нужно только спортивными дробовыми патронами, или самодельными (1 грамм бинарной взрывчатки на 16 грамм дроби). Иначе черевата сильная травма рук вследствие отдачи.

По подобной схеме можно сделать оружие под любой рантовый патрон: 22lr, 380R, охотничьи калибры, монтажные стройпатроны и тд.





Главное иметь источник этих патронов или гильз, и подобрать подходящие трубы. Трубы можно найти на стихийных рынках в хоз рядах, в интернете на барахолках типа ОЛХ или на aliexpress. Если трубы слишком тонкие, их можно усилить вставляя одну трубу в другую и фиксируя эпоксидином. Если патроны холостые, то к ним эпоксидином клеятся свинцовые картечины, или же мелкая дробь засыпается отдельно в запыженный ствол, а затем уже вставляется холостой патрон.



Перед использованием в бою **тщательно проверяйте и тестируйте самодельное** оружие на практике! В качестве мишени используйте пачку листов А4 или толстую книгу из качественной белой бумаги. Если оружие достаточно точное, чтобы попасть в мишень, и оно пробивает более 250 листов на дистанции 10 метров, то оно выполнит задачу при попадании в жизненно важные части тела – голову, органы грудной клетки и тд.

Используйте самодельное оружие только из засады, когда враг не ожидает, или когда вы превосходите его числом, чтобы наверняка уничтожить его и захватить настоящее трофейное оружие.

12. ПЕРЕДЕЛКА СТАРТОВОГО ПИСТОЛЕТА ЕКОЛ

Необходимые материалы	Источник
Стартовый Ekol 9мм - модели ALP, Botan, Rev29 в заводском исполнении	Магазины онлайн 
Метчик	 на хоз рынке
Гужоны	на рынке там где болты и гвозди 

Турецкие стартовые пистолеты Ecol имеют две заглушки в стволе (на резьбе со стороны патронника + каленая впресованная со стороны дульного среза) и дроссельное отверстие(я) за патронником.



Для удаление обеих заглушек, снимите оранжевую косметическую втулку из дула, снимите затвор, переверните пистолет (как на фото) и залейте в ствол несколько мл WD40 на 10 часов.

В таком же перевернутом виде зажмите пистолет между колен, уперев его стволом в пол.

Вставьте в патронник отрезок арматуры 20 см длиной и диаметром подходящим по размеру ствола до упора (он упрется в заглушку). Другой конец арматуры закрепите в перфораторе. Воздействуйте на заглушки до их выпадения через ствол (5-20 минут). При отсутствии инструмента, используйте молоток.

Измерьте штангенциркулем диаметр дроссельного отверстия и купите подходящий метчик и гужон. Нарезьте метчиком резьбу в дроссельном отверстии и вкрутите туда гужон, смазав его лаком для ногтей. Вкрутите его так, чтобы он не торчал внутрь ствола. Остаток над стволом спилите напильником или пилкой по металлу.

Стрельбу можно вести несертифицированными травматическими патронами 130 дж или холостыми патронами, в которые нужно прикрепить свинцовую картечину или стальной шарик от подшипника.

Перед использованием в бою **тщательно проверяйте и тестируйте самодельное** оружие на практике! В качестве мишени используйте пачку листов А4 или толстую книгу из качественной белой бумаги. Если оружие достаточно точное, чтобы попасть в мишень, и оно пробивает более 250 листов на дистанции 10 метров, то оно выполнит задачу при попадании в жизненно важные части тела – голову, органы грудной клетки и тд.

КАК ПОМЕШАТЬ ПЕРЕМЕЩЕНИЮ СИЛ ВРАГА

На территории, которую враг контролирует и использует как непосредственный плацдарм для атаки, большую роль выполняют железные и автомобильные трассы. По ним транспортируют припасы, людей и технику. Создавая трудности для врага и постоянную необходимость ремонта и охраны, вы можете существенно истощить его силы при минимальных затратах. Для подрыва Ж/Д путей используйте заряды из нитрата аммония весом 1, 1.5 или 3 кг с фитилем на 60 секунд.

! Выберите укромное место для наблюдения и удостоверьтесь что данная Ж/Д линия активно используется врагом для перевозки грузов и техники !

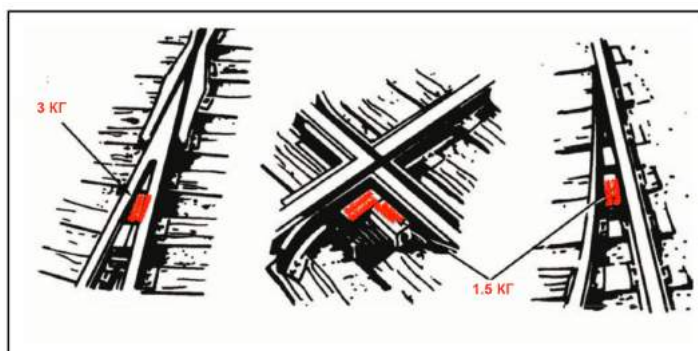
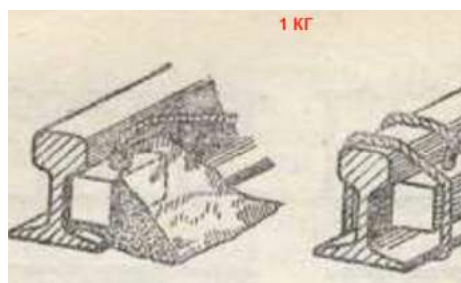

На обочинах дорог устанавливайте мины (ГЛАВЫ 5-6). Наиболее эффективна командная детонация мины наблюдателем. Для этого используйте телефонный двужильный провод, беспроводной пульт управления или их комбинации.



Беспроводной пульт можно изготовить из системы управления моделью или даже приобрести на aliexpress.